

Н О В Ы Й D A I L Y



СИЛЬНЫЙ И ПРОВОРНЫЙ ОТ ПРИРОДЫ

IVECO

Н О В Ы Й D A I L Y

МОЩНЫЙ, ЭКОЛОГИЧНЫЙ, НАДЕЖНЫЙ. Новый DAILY - это легкий коммерческий автомобиль для выполнения любых транспортных задач. Уникальное шасси обеспечивает DAILY непревзойденную мощь, универсальность и **долговечность**. Чемпион по производительности, безопасности, технологичности - новый DAILY объединяет в себе надежность заднего привода и **множество вариантов кузова** (фургон, бортовая платформа, версия с кабиной для экипажа и микроавтобус). Новый DAILY - это первый автомобиль в своем классе с объемом грузового отсека до 17,2 м³ и полной массой до 7 тонн. На выбор предлагается одно- или двускатная ошиновка задней оси, различные варианты колесной базы, мощности двигателя, грузопъемности, а также широкий набор дополнительных услуг. Более двух миллионов проданных экземпляров подтверждают статус нового DAILY в качестве профессионального автомобиля для обслуживания бизнеса по всему миру.





COMFORT & ERGONOMICS

ИДЕАЛЬНАЯ МИССИЯ НАЧИНАЕТСЯ ЗДЕСЬ.

Интерьер нового DAILY отличается повышенным **комфортом и функциональностью** благодаря новым регулировкам сидений (в продольном направлении и по углу наклона спинки) и настройкам рулевого колеса (45 мм по высоте). Эргономичные сиденья и удобно расположенные элементы управления снижают нагрузку на водителя и позволяют ему лучше сконцентрироваться на дорожной обстановке. Качество жизни на борту автомобиля также повысилось благодаря продуманной шумоизоляции нового DAILY.

Широко открывающиеся двери и несколько ступенек упрощают доступ в кабину. Рычаг переключения передач также стал более удобным и компактным, облегчая проход через кабину. Чтобы у Вас все было под рукой, новый DAILY оснащен четырьмя DIN-отсеками для хранения и в качестве опции оборудуется дополнительным ящиком объемом 6 литров под двухместным пассажирским сиденьем. Вы также можете заказать центральную консоль с откидным столиком, отсеком для хранения нетбука и съемным планшетом, который крепится к рулевому колесу.

Новый DAILY управляется как легковой автомобиль.

Геометрия передней подвески разработана для **уменьшения диаметра разворота и выдающейся маневренности** на ограниченных пространствах (минимальный диаметр разворота всего лишь 11,5 м). В случае резкого маневра новый DAILY демонстрирует безопасную и динамичную реакцию даже с полной нагрузкой - благодаря системе ESP последнего поколения. На выбор предлагается **полный набор информационных, развлекательных и телематических систем**. Система Blue&Me™ (совместная разработка с компанией Microsoft™), уже установленная на более чем 1,5 млн. автомобилей, является самой популярной бортовой телематической платформой в мире. Она позволяет принимать звонки, получать текстовые сообщения, использовать загруженный в мобильный телефон список контактов через соединение Bluetooth® и прослушивать музыку в формате MP3 с помощью медиапроигрывателя с разъемом USB.





P E R F O R M A N C E

НЕУДЕРЖИМАЯ МОЩЬ В РАБОТЕ. Новый DAILY обладает самой широкой и инновационной линейкой двигателей в сегменте легких коммерческих автомобилей. Благодаря таким высокотехнологичным системам, как **Multijet II**, **Start&Stop** и **индикатор переключения передач**, никто не может соперничать с новым DAILY по мощности, крутящему моменту, эффективности и экологичности. Двигатели рабочим объемом 2,3 и 3 литра обладают выдающейся эластичностью (максимальный крутящий момент достигается уже на низких оборотах и остается постоянным в широком диапазоне). Поэтому новый DAILY выполнит любую миссию. Обширная сеть авторизованных сервисных станций позволит сократить время ремонта и снизить переменные издержки.



ИНДИКАТОР ПЕРЕКЛЮЧЕНИЯ ПЕРЕДАЧ



СИСТЕМА START&STOP



PERFORMANCE

ЛИНЕЙКА ДВИГАТЕЛЕЙ

Вся линейка двигателей соответствует нормам Евро 5 или стандарту EEV и включает в себя 3 новых разработки:

- **Новый, высокоэффективный силовой агрегат рабочим объемом 2,3 литра**, специально разработанный для уменьшения расхода топлива и токсичности ОГ, оснащается турбонаддувом с изменяемой геометрией и системой Multijet II, выдает **146 л.с. и 350 Нм** и устанавливается вместе со **специально разработанной 6-ступенчатой коробкой передач с функцией Start&Stop и индикатором переключения передач**. Эти функции также доступны для мощностных модификаций 106 и 126 л.с.;
- **Самый мощный на рынке 4-цилиндровый дизельный двигатель** рабочим объемом 3 литра и мощностью 205 л.с., оснащенный турбонаддувом Twin Turbo с интеркулером, развивает максимальный крутящий момент 470 Нм; это первый двигатель такого типа, который превзошел отметку в 200 л.с. благодаря использованию двух турбонагнетателей: первого малоинертного для мгновенного отклика на низких оборотах, и второго для обеспечения максимальной мощности;
- **Новый 146-сильный 3-литровый дизельный двигатель** с турбонаддувом с изменяемой геометрией и крутящим моментом 370 Нм, дополняет линейку 3-литровых двигателей (170 л.с. Twin Turbo и 136 л.с. Natural Power) и завершает гамму двигателей EEV, токсичность выбросов которых значительно превосходит установленные стандарты.

Всего для нового DAILY теперь доступны 9 двигателей мощностью от 106 до 205 л.с., с максимальным крутящим моментом до 470 Нм.

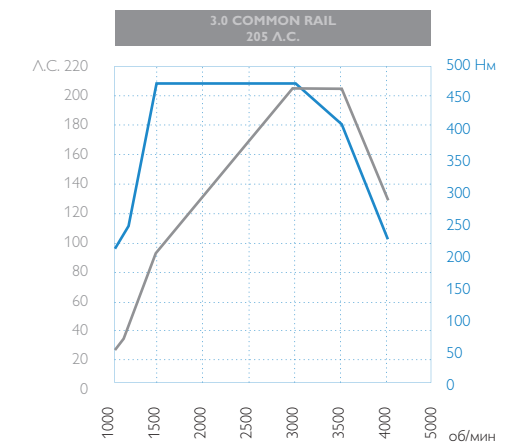
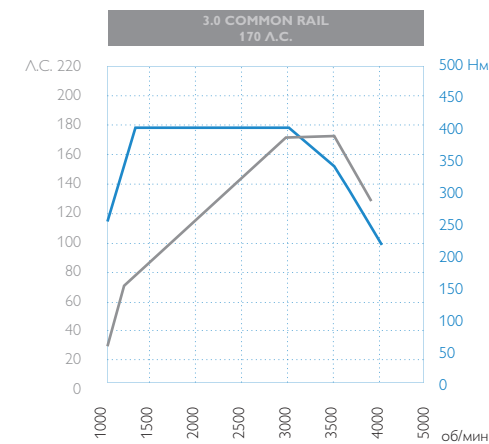
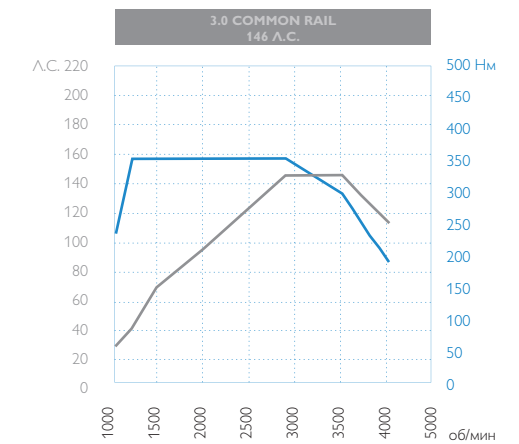
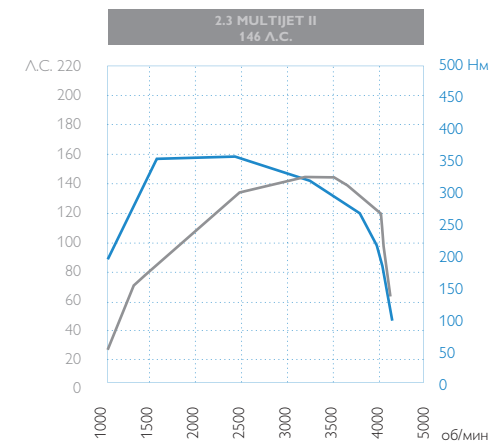
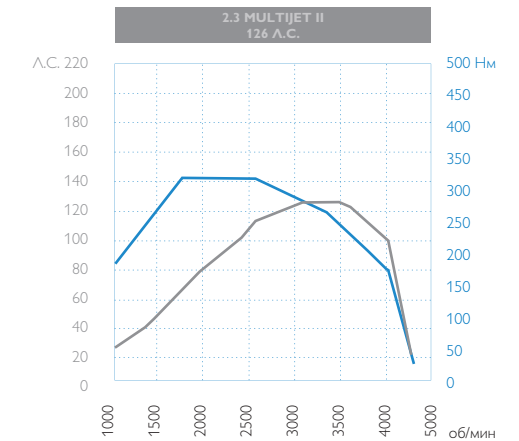
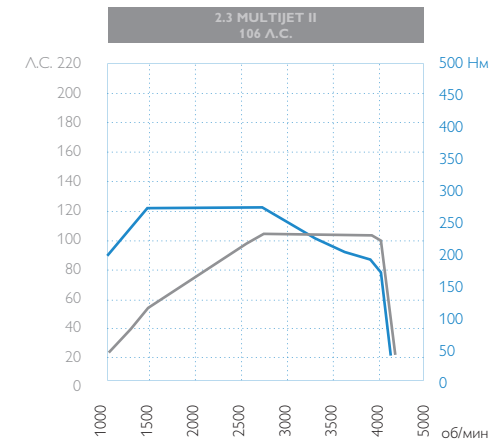

ДВИГАТЕЛЬ	ЭК.КЛАСС	ТУРБИНА	МОЩНОСТЬ	КРУТЯЩИЙ МОМЕНТ	29L	35S	35C	50C	60C	65C	70C
2.3 Multijet II	Евро 5	WG	106 л.с.	270 Нм	■	■	■				
		WG	126 л.с.	320 Нм	■	■	■				
		VGT	146 л.с.	350 Нм	■	■					
3.0 Common Rail	Евро 5	WG	146 л.с.	350 Нм			■	■	■	■	■
		VGT	170 л.с.	400 Нм		■	■	■	■	■	■
		TWIN T.	205 л.с.	470 Нм		■	■	■	■	■	■
	EEV	VGT	146 л.с.	370 Нм		■	■	■	■	■	■
TWIN T.		170 л.с.	400 Нм		■	■	■	■	■	■	
3.0 Natural Power	EEV	WG	136 л.с.	350 Нм		■	■	■	■		



V E R S A T I L I T Y



V E R S A T I L I T Y



Новый DAILY фургон: безграничные возможности.

Сочетая в себе высокую грузоподъемность и максимальную производительность, высокую мощность и экономичность, надежность и маневренность, новый фургон DAILY решит любую транспортную задачу.

Опционально доступны две задние двери с увеличенным углом открытия, а также сдвижные двери слева, справа или на обеих сторонах автомобиля. Благодаря внушительной высоте (до 2,1 м) в грузовом отсеке легко работать даже очень высокому человеку. При наличии пневмоподвески автомобиль может быть занижен для облегчения процесса погрузки и разгрузки.

Новая перегородка между кабиной и грузовым отсеком доступна с окном и без него, а также имеет специальную форму, которая позволяет наклонять сиденья на увеличенный угол для более высокого комфорта. Перегородка соответствует самым строгим стандартам безопасности и обеспечивает максимальную защиту при смещении груза в случае столкновения. Новый фургон DAILY с частичным остеклением вмещает до 6 человек. Новый фургон DAILY также предлагается с двускатными задними колесами для перевозки тяжелых грузов.

Новый DAILY фургон предлагает самый широкий выбор конфигураций на рынке. Выберите необходимые Вам опции и создайте новый DAILY, соответствующий Вашим потребностям:

- ⊕ **9 двигателей** мощностью от 106 до 205 л.с.;
- ⊕ **5-ступенчатая или 6-ступенчатая МКПП или роботизированная КПП AGile™** (с широким выбором передаточных чисел главной передачи);
- ⊕ **6 вариантов полной массы,** 3 высоты грузового отсека, 3 колесных базы и 4 варианта длины кузова в сумме дают 8 модификаций с грузоподъемностью от 7,3 до 17,2 м3 и с полезной нагрузкой более 4 тонн;
- ⊕ **3 типа задней подвески:** рессорная (параболическая и полуэллиптическая) и пневматическая.



VERSATILITY

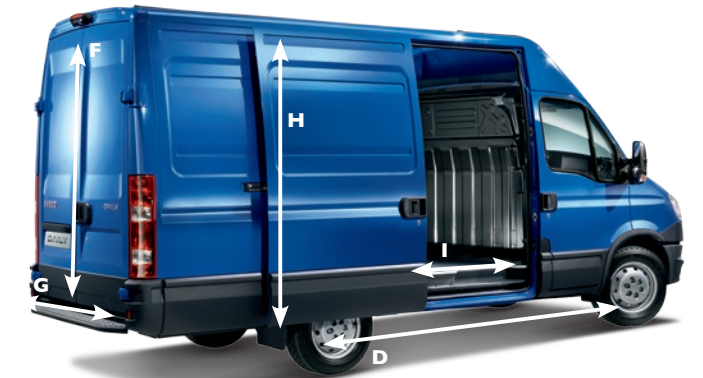

РАЗМЕРЫ ГРУЗОВОГО ОТСЕКА (мм)	H1	H2	H3
A = Высота	1545	1900	2100
B = Ширина	1800		
C = Расстояние между колесными арками	1320	1030	
	ОДНОСКАТНАЯ ОШИНОВКА	ДВУСКАТНАЯ ОШИНОВКА	
D = Колесная база	3000	3300	3950
E = Внутренняя длина	2600/3000	3520	4540

РАЗМЕРЫ ЗАДНИХ ДВЕРЕЙ (мм)	H1	H2	H3
F = Высота	1430	1780	1990
G = Ширина	1540		

РАЗМЕРЫ СДВИЖНЫХ ДВЕРЕЙ (мм)	H1	H2	H3
H = Высота	1415	1780	1780
D = Колесная база	3000		3300/3950
I = Ширина	1100	1250	

WHEELBASE (мм)	ВНУТРЕННЯЯ ДЛИНА (мм)	ВНУТРЕННЯЯ ВЫСОТА					
		ФУРГОН / ЧАСТИЧНОЕ ОСТЕКЛЕНИЕ		ЧАСТИЧНОЕ ОСТЕКЛЕНИЕ		ФУРГОН	
		H1 - 1545 мм	H1 - 1545 мм	H2 - 1900 мм	H2 - 1900 мм	H3 - 2100 мм	
3000	2600/1700	7.3 м³ Грузоподъемность: 1310-1500 кг Полная масса: 3300-500 кг	4.7 м³ Грузоподъемность: 1190-1400 кг Полная масса: 3300-3500 кг	9.0 м³ Грузоподъемность: 1275-1490 кг Полная масса: 3300-3500 кг	5.8 м³ Грузоподъемность: 1360 кг Полная масса: 3500 кг		
	3000/2100	8.3 м³ Грузоподъемность: 1265-1460 кг Полная масса: 3300-3500 кг	5.7 м³ Грузоподъемность: 1145-1355 кг Полная масса: 3300-3500 кг	10.2 м³ Грузоподъемность: 1230-1420 кг Полная масса: 3300-3500 кг	7.1 м³ Грузоподъемность: 1315 кг Полная масса: 3500 кг		
3300	3520/2006			12 м³ Грузоподъемность: 1170-2770 кг Полная масса: 3300-5200 кг	8.7 м³ Грузоподъемность: 1025-1245 кг Полная масса: 3500 кг	13.2 м³ Грузоподъемность: 1135-2735 кг Полная масса: 3200 to 5200 кг	
3950	4540/3600			15.6 м³ Грузоподъемность: 1045-2640 кг Полная масса: 3500-5200 кг	12.3 м³ Грузоподъемность: 900-1120 кг Полная масса: 3500 кг	17.2 м³ Грузоподъемность: 1005-4140 кг Полная масса: 3500-7000 кг	



V E R S A T I L I T Y

НОВЫЙ DAILY С БОРТОВОЙ НАДСТРОЙКОЙ: делает легкой сложную работу.

Сила тяжелого грузовика в сочетании с маневренностью легкового автомобиля: новый DAILY с бортовой надстройкой идеально подходит для эксплуатации на стройплощадках, демонстрирует отличную маневренность в городе и высокую крейсерскую скорость на шоссе. Доступный с одно- или двускатными задними колесами, новый DAILY с бортовой надстройкой **сконструирован для тяжелой работы** (можно заказать кабину для экипажа до 7 человек). Шасси идеально подходит для установки бортовой платформы, промтоварных и изотермических фургонов, а также для таких специальных надстроек, как мусороборочные автомобили, амбулатории и кемперы.





















Лонжеронная рама **обеспечивает прочность конструкции, выдерживая крайне высокие нагрузки.** Идеально ровная установочная поверхность шасси делает его популярным среди установщиков кузовов. Коробка передач может быть оборудована механизмом отбора мощности с крутящим моментом до 220 Нм (КОМ 2312 для КПП 2850.6).

Для интеграции электронных систем надстройки и автомобиля применяется специальный модуль расширения. Для всех соединений используется шина CAN.





VERSATILITY

КОЛЕСНАЯ БАЗА (мм)	ШАССИ		БОРТОВАЯ ПЛАТФОРМА	
	СТАНДАРТНАЯ КАБИНА	КАБИНА ДЛЯ ЭКИПАЖА	СТАНДАРТНАЯ КАБИНА	КАБИНА ДЛЯ ЭКИПАЖА
3000		-		-
Грузоподъемность (кг)	От 1500 до 2250	-	От 1295 до 2015	-
Макс. длина кузова (мм)	От 2985 до 3315	-	-	-
Размеры борт. платформы (мм)	-	-	2810 x 2080 / 3040 x 2080	-
Полная масса (т)	От 3,2 до 4,2	-	От 3,2 до 4,2	-
3450				
Грузоподъемность (кг)	От 1485 до 4725	От 1360 до 4305	От 1220 до 4365	От 1135 до 3985
Макс. длина кузова (мм)	3870	3025 / 3135	-	-
Размеры борт. платформы (мм)	-	-	3500 x 2080	2810 x 2080
Полная масса (т)	От 3,2 до 7,0	От 3,2 до 6,8	От 3,2 до 7,0	От 3,2 до 6,8
3750				
Грузоподъемность (кг)	От 1550 до 4710	От 1345 до 4295	От 1230 до 4265	От 1060 до 3945
Макс. длина кузова (мм)	4480	3700 / 3745	-	-
Размеры борт. платформы (мм)	-	-	4100 x 2080	3410 x 2080
Полная масса (т)	От 3,5 до 7,0	От 3,5 до 6,8	От 3,5 до 7,0	От 3,5 до 6,8
4100				
Грузоподъемность (кг)	От 1540 до 2145	От 1335 до 1965	От 1165 до 1825	От 1000 до 1635
Макс. длина кузова (мм)	4890	4155	-	-
Размеры борт. платформы (мм)	-	-	4840 x 2080	4100 x 2080
Полная масса (т)	От 3,5 до 4,2	От 3,5 до 4,2	От 3,5 до 4,2	От 3,5 до 4,2
4350				
Грузоподъемность (кг)	От 2530 до 4675	От 2315 до 4260	От 2110 до 4005	От 1930 до 3655
Макс. длина кузова (мм)	5300 / 5355	4550	-	-
Размеры борт. платформы (мм)	-	-	5240 x 2080 / 5240 x 2250	4500 x 2080 / 4500 x 2250
Полная масса (т)	От 4,6 до 7,0	От 4,6 до 6,8	От 4,6 до 7,0	От 4,6 до 6,8
4750				-
Грузоподъемность (кг)	От 2505 до 4645	От 3760 до 4230	От 2025 до 3935	-
Макс. длина кузова (мм)	6165 / 6195	5415	-	-
Размеры борт. платформы (мм)	-	-	6165 x 2080 / 6165 x 2250	-
Полная масса (т)	От 4,6 до 7,0	От 4,6 до 6,8	От 4,6 до 7,0	-

Новый DAILY предлагает самые лучшие двигатели, коробки передач и бортовые надстройки:

- ⊕ **9 двигателей** мощностью от 106 до 205 л.с
- ⊕ **6-ступенчатая или 6-ступенчатая МКПП или роботизированная КПП AGile™** (плюс широкий выбор передаточных чисел главной передачи для оптимального расхода топлива и производительности);
- ⊕ **6 вариантов полной массы**, 6 колесных баз для надстроек длиной до 6195 мм с **полезной нагрузкой** до 4,7 тонн (самый высокий показатель в данном классе);
- ⊕ **3 типа задней подвески:** рессорная (параболическая и полуэллиптическая) и пневматическая





V E R S A T I L I T Y

DAILY МИКРОАВТОБУС:

МАСТЕР ПАССАЖИРСКИХ ПЕРЕВОЗОК

Для пассажирских перевозок компания Iveco объединила все традиционные качества нового Daily (надежность, комфорт и управляемость легкого автомобиля) с новыми функциями. Всесторонняя универсальность нового Daily позволила создать обширный ряд версий микроавтобуса с вместимостью до 28 пассажиров. Новый Daily микроавтобус - идеальный партнер, который выполнит поставленные перед ним задачи в любое время и в любом месте.

Благодаря своей продвинутой технике и эргономике, а также стильной передней части новый Daily микроавтобус является идеальным решением для осуществления любого типа пассажирских перевозок:

- + Панорамное остекление обеспечивает уникальный обзор и непревзойденный комфорт
- + Водители оценят великолепную эргономику, просторный салон и комфортную посадку.
- + Инновационный, современный дизайн подчеркивает эксклюзивный имидж нового Daily.
- + Множество конфигураций позволяет удовлетворить любые требования. Все версии оборудованы для перевозки людей с ограниченными возможностями.
- + Новая система ESP, электронноуправляемый ретардер, подушка безопасности водителя и структура R66 - это лишь некоторая часть оснащения, обеспечивающего высокую безопасность нового микроавтобуса Daily.
- + Новый мощный дизельный двигатель с сажевым фильтром и газовый силовой агрегат Natural Power обеспечивают высокую экономичность, безопасность и комфорт.





ECOLOGY

ВСЕ ДИЗЕЛЬНЫЕ ДВИГАТЕЛИ НОВОГО DAILY СЕРИЙНО ОСНАЩАЮТСЯ САЖЕВЫМ ФИЛЬТРОМ

Система Multijet II, устанавливаемая на двигатели рабочим объемом 2,3 литра, представляет собой последнее поколение системы Common Rail, которая произвела революцию в мире дизельных двигателей. Форсунки последнего поколения позволяют осуществлять несколько впрысков за один цикл, обеспечивая бесперебойную и более точную подачу топлива к цилиндрам. Результат от использования данной технологии выражается в улучшенном сгорании топлива, более тихой работе двигателя, **сниженном расходе топлива** и токсичности ОГ.

Работающий на газе двигатель **NATURAL POWER** является лидером среди газовых силовых агрегатов и развивает 136 л.с. и 350 Нм, обладая при этом самым низким расходом топлива и токсичностью ОГ в своем классе. В "резервном режиме" двигатель работает на безнице.

Для автомобиля предлагается обширный ряд конфигураций и надстроек, а запас ход, благодаря вместительным газовым баллонам общим объемом до 300 м³ гарантирует запас хода до 400 км.

Двигатели Natural Power экологичны и экономичны.





RELIABILITY

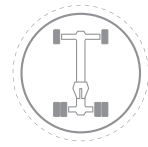

RELIABILITY



6-СТУПЕНЧАТАЯ КОРОБКА ПЕРЕДАЧ

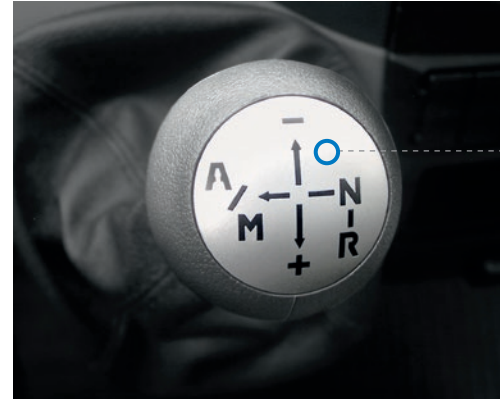

КОРОБКА ПЕРЕДАЧ AGILE 3



УСИЛЕННАЯ ПЕРЕДНЯЯ ТОРСИОННАЯ ПОДВЕСКА

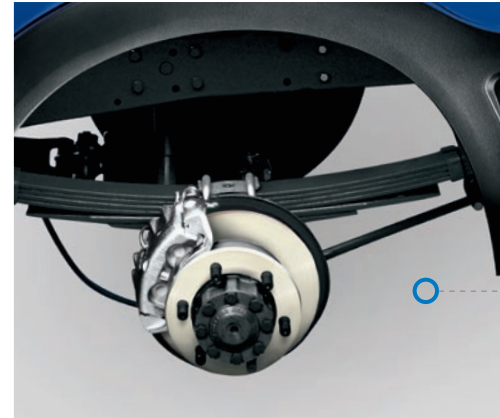

ЗАДНЯЯ ПОДВЕСКА С УСИЛЕННЫМИ ПОЛУЭЛЛИПТИЧЕСКИМИ РЕССОРАМИ

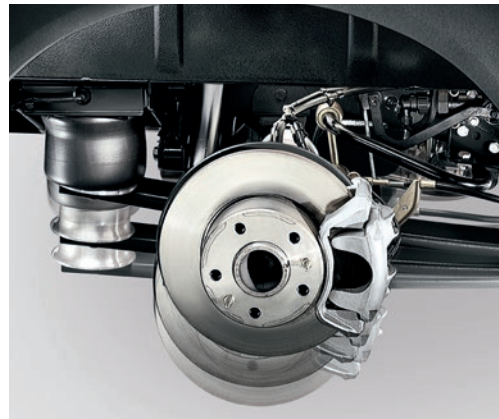

ЗАДНЯЯ ПНЕВМАТИЧЕСКАЯ ПОДВЕСКА



РАМНАЯ КОНСТРУКЦИЯ ШАССИ

СОЗДАН ДЛЯ УСПЕХА ВО ВСЕМ

Все двигатели нового DAILY разработаны специально для оптимизации расхода топлива и токсичности ОГ.

Автомобиль получил новые коробки передач: легкая и эффективная 6-ступенчатая КПП для повышения эффективности двигателей объемом 2,3 л. и специальная КПП для использования всего потенциала нового 205-сильного двигателя с максимальным крутящим моментом 470 Нм.

Идеальное решение для города: 6-ступенчатая роботизированная коробка передач **AGile™** сочетает в себе комфорт классической автоматической коробки передач с эффективностью механической трансмиссии.

Подвеска нового DAILY обеспечивает максимальный уровень комфорта и активной безопасности.

⊕ Спереди устанавливается **независимая подвеска** с гидравлическими амортизаторами и листовыми рессорами (либо торсионная подвеска со стабилизатором поперечной устойчивости).

⊕ Для задней оси предлагаются следующие типы подвесок: **рессорная (параболическая и полуэллиптическая) и пневматическая.**

Пневматическая подвеска лучше поглощает вибрации, выравнивает кузов автомобиля независимо от размещения груза и **позволяет регулировать высоту грузовой платформы для упрощения погрузки и разгрузки. Пневмоподвеска - это идеальное решение для перевозки материалов, чувствительных к ударам и вибрациям.**

Шасси идеально подходит для установки разнообразных надстроек. **Лонжеронная рама** шасси обеспечивает прочность конструкции, выдерживая крайне высокие нагрузки. Идеально ровная установочная поверхность шасси делает его популярным среди установщиков кузовов.



SAFETY

Инновационная начинка нового DAILY исключает любые риски в процессе движения. В новые фары встроены дневные ходовые огни, а противотуманные фары (опция) оборудованы функцией освещения поворотов. Новый DAILY оснащается системой ESP9 с активными датчиками и новыми функциями для еще большей безопасности.

ФУНКЦИИ СИСТЕМЫ ESP9

ABS	Антиблокировочная система Предотвращает блокировку колес при торможении
EBD	Электронная система распределения тормозных усилий Распределяет тормозное усилие между передними и задними колесами
ASR	Противобуксовочная система Управляет двигателем и тормозами для предотвращения пробуксовки колес
MSR	Система регулировки торможения двигателем Регулирует обороты и торможение двигателем при отпускании педали газа
ESP	Электронная система стабилизации Притормаживает каждое колесо по отдельности и понижает обороты двигателя при потере автомобилем устойчивости
HBA	Гидравлическая система помощи при торможении Увеличивает давление в тормозной системе при экстренном торможении
Hill Holder	Система помощи при трогании на подъеме Активирует тормоза для удержания машины при трогании с места на подъеме
LAC	Адаптивная система оценки массы автомобиля Распознает распределение груза в продольном направлении
TSM	Система предотвращения раскачки прицепа Определяет наличие прицепа и соответствующим образом адаптирует работу системы ESP
HRB	Гидросистема для повышения тормозного усилия на задних колесах Повышает тормозное усилие на задней оси при экстренном торможении
HFC	Система компенсации уменьшения эффективности тормозов Определяет и компенсирует снижение эффективности тормозов
RMI&ROM	Система контроля начала опрокидывания и его предотвращения Предотвращает опрокидывание автомобиля в экстренной ситуации



ПЕРСОНАЛИЗАЦИЯ

СОЗДАЙТЕ СВОЙ НОВЫЙ DAILY ИДЕАЛЬНЫЙ ДЛЯ ВАШИХ ПОТРЕБНОСТЕЙ.

В нашей гамме всегда есть именно такой **новый DAILY, который Вам нужен**. И Вы легко найдете его! Новая таблица с конфигурациями и версиями проста в использовании. Все модели доступны в трех комплектациях, которые могут быть дополнены специально разработанными опциональными пакетами.

	DAILY	DAILY PLUS	DAILY TOP
Сажевый фильтр	•	•	•
Сиденье водителя с 3 регулировками	•	•	•
Двойное пассажирское сиденье (версии ≥3.5T)	•	•	•
Электрические стеклоподъемники	•	•	•
Аудиоподготовка	•	•	•
Электроподготовка для надстройки	•	•	•
Регулируемое рулевое колесо	•	•	•
Усилитель руля	•	•	•
Затемненные стекла	•	•	•
Корректор фар	•	•	•
Круиз-контроль	○	•	•
Центральный замок с ДУ	○	•	•
Подготовка под навигацию TomTom™	○	•	•
Полка для хранения	○	•	○
Поворотные противотуманные фары (в комбинации с ESP)	○	•	•
Климат-контроль	○	○	•
Сиденье водителя на пружинной подвеске	○	○	•
Ящик для хранения под сиденьем пассажира	○	○	•
Поворотные противотуманные фары	○	○	•

СТАНДАРТ • ОПЦИЯ = ○



ПЕРСОНАЛИЗАЦИЯ

	VAN	SEMI-GLAZED	CHASSIS CAB	CREW CAB
БЕЗОПАСНОСТЬ	Подушка безопасности водителя	i	i	i
	Подушки безопасности водителя и пассажира	i	i	i
	Подушки безопасности водителя, пассажира и боковые подушки	i	i	i
	ESP (стандарт для версий с двигателем Natural Power)	i	i	i
	Омыватели фар	i	i	i
	Сигнал заднего хода	i	i	i
	Датчики парковки	i	i	-
	Противоугонная система	i	i	i
	Обогреваемые зеркала заднего вида с электрорегулировкой	i	i	i
	ПРОИЗВОДИТЕЛЬНОСТЬ	Камера заднего вида с подсветкой и дисплеем в кабине	i	i
Модель расширения		i	i	i
Шаровый фаркоп		i	i	i
Автоматический фаркоп		-	-	i
Деревянный пол грузового отсека		i	-	-
Тонированные стекла задних дверей с подогревом		i	•	-
Сдвижные боковые двери по обеим сторонам		i	-	-
Задние двери с углом открытия на 270 градусов		i	i	-
Коробка передач с отбором мощности		i	i	i
Защита картера двигателя		i	i	i
Топливный бак 100 л.		i	i	i
Усиленная подвеска		i	i	i
Цифровой тахограф (стандартная опция на автомобилях > 3,5 т)		i	i	i
Роботизированная коробка автомат AGile™		i	i	i
Система START&STOP (доступна только для двигателей 2.3 л)		i	i	i
ФУНКЦИОНАЛЬ-НОСТЬ/КОМФОРТ	Легкосплавные накладки на колесные диски	i	i	i
	Автономный отопитель	i	i	i
	Пневмоподвеска	i	i	i
ИНФОРМАЦИЯ И РАЗВЛЕЧЕНИЯ	Blue&Me™ (аудиосистема CD + MP3 с кнопками на руле + Bluetooth®)	i	i	i
	Аудиосистема CD + MP3	i	i	i

СТАНДАРТ = • ОПЦИЯ = i НЕ ДОСТУПНЫ = -



Климат-контроль

Еще никогда воздух в салоне не был таким чистым - благодаря улучшенной рециркуляции воздуха и эффективному фильтру. Специальный салонный фильтр улавливает аллергенные частицы еще до того, как они достигнут кабины. В автоматическом режиме система поддерживает постоянную температуру и предотвращает запотевание стекол.



Электрические зеркала с обогревом

Для оптимальной видимости в морозную погоду можно включить обогрев электрических зеркал, просто нажав на кнопку на передней панели.



Аудиосистема с CD/MP3-проигрывателем

Радиоприемник поддерживает функцию RDS и позволяет сохранить в памяти до 30 радиостанций. Аудиосистема также может проигрывать файлы в формате MP3/WMA. Встроенный усилитель с максимальной мощностью 4x35 ватт предлагает выбор из 6 предустановленных настроек звучания. Громкость звучания регулируется автоматически в зависимости от скорости автомобиля.



Навигационная система TomTom™

Навигационная система TomTom® "Go Live 1000" оснащена сенсорным HD дисплеем с диагональю 4,3 дюйма и встроенным в переднюю панель держателем, благодаря которому для зарядки навигатора не требуются провода. Устройство поддерживает функции HD Traffic и IQ Routes, рассчитывающие самый эффективный маршрут к пункту назначения с учетом прогнозов погоды и информации о ситуации на дорогах, поступающей в автомобиль в режиме реального времени.



Blue&Me™

Система, разработанная совместно с компанией Microsoft, позволяет осуществлять телефонные звонки, получать текстовые сообщения, управлять Вашим мобильным телефоном и прослушивать музыку, не отводя взгляда от дороги. Blue&Me™ имеет USB-порт для подключения MP3-плеера, взаимодействует с радио и медиапроигрывателем и поддерживает соединение по Bluetooth®. Системой можно управлять с помощью голосовых команд или кнопок на руле. Команды сразу же выводятся на центральный дисплей. Система Blue&Me Fleet™ позволяет эффективно управлять парком автомобилей.



Эргономичная полка для хранения

Удобная полка для хранения инструмента и личных вещей расположена над водителем и передним пассажиром. Отверстия в нижней части полки позволяют Вам видеть, что лежит на ней.



Пневмоподвеска сиденья водителя

Кроме двух регулировок сидений (в продольном направлении и по углу наклона спинки) в DAILY также предлагается опциональный обогрев сидений водителя и передних пассажиров с пружинной подвеской и тремя регулировками (в продольном направлении, по высоте и по углу наклона спинки).



Выдвижной ящик под сиденьем

Практичный ящик объемом 6 литров для инструмента и личных вещей располагается под двухместным пассажирским сиденьем. Выдвижной ящик открывается и закрывается с помощью ручки и поэтому идеально подходит для хранения важных рабочих документов.



Независимый отопитель Webasto

С самого начала поездки будет в удовольствие благодаря автономному отопителю. Система обогревает как двигатель, так и салон автомобиля через систему вентиляции. Таймер на передней панели позволяет установить время включения системы, и Вам больше не придется садиться в холодный автомобиль! Эта автономная система обогрева создает в кабине приятную температуру даже при выключенном двигателе и предотвращает замерзание стекол автомобиля (тепловая мощность 5,2 кВт).



Противотуманные фары

Новые противотуманные фары с функцией освещения поворотов обеспечивают оптимальное освещение дорожного полотна в условиях плохой видимости.



Блокировка дифференциала

Блокировка дифференциала обеспечивает улучшенное сцепление на скользких дорогах - для повышенной безопасности и комфорта. Переключатель на передней панели активирует блокировку дифференциала для подачи тяги на оба колеса. Блокировка дифференциала также может быть совмещена с системой ESP.

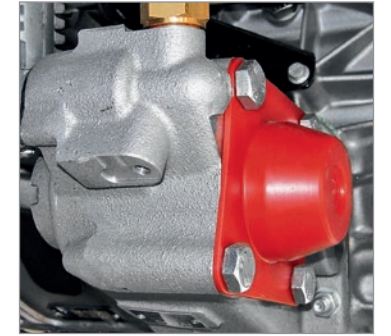

Коробка передач с механизмом отбора мощности

Автомобиль может быть оснащен механизмом отбора мощности, который обеспечивает работу дополнительного оборудования. Механизм отбора мощности способен отводить от двигателя до 180 Нм крутящего момента. Механизм отбора мощности устанавливается сбоку коробки передач и управляется с помощью кнопок на передней панели.



Коробка передач AGile™

6-ступенчатая роботизированная КПП AGile™ доступна для всех версий. Она автоматически выбирает нужную передачу, оптимизирует расход топлива и сводит к минимуму износ компонентов. Управляющая электроника не дает двигателю раскручиваться выше максимальных оборотов, предотвращая ненужные нагрузки и увеличивая срок службы двигателя. Коробка передач AGile™ следит за усилием на педали акселератора и адаптирует ее характеристику к стилю вождения. Коробка передач AGile™ также позволяет переключать передачи в ручном режиме.



Парковочные датчики

Задние парковочные датчики позволяют Вам определить расстояние между автомобилем и препятствиями позади него. Датчики активируются при включении передачи заднего хода. Если расстояние между задней частью автомобиля и препятствием меньше одного метра, то система начинает подавать звуковые сигналы. Чем ближе препятствие к автомобилю, тем выше частота звуковых сигналов. Прерывистые звуки переходят в непрерывный сигнал при достижении минимального безопасного расстояния (30 см).



Увеличенный топливный бак

Профессионалы в области перевозок высоко ценят эффективность, пунктуальность и производительность. Новый DAILY может быть оснащен большим топливным баком, который увеличит объем заправки с 70 до 100 литров. Увеличенный запас хода экономит время и позволяет меньше останавливаться на заправку при поездках на длинные расстояния в загруженные дни. Для нового DAILY с бортовой надстройкой и полной массой 6,5 или 7 тонн доступен топливный бак объемом 120 литров.

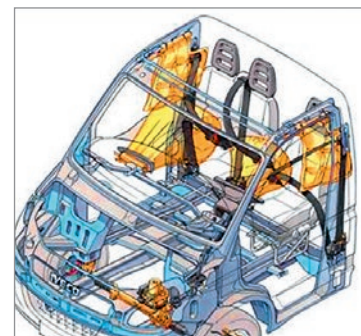

Подушки безопасности

В бизнесе крайне важно ощущать себя в полной безопасности. Поэтому кроме многочисленных систем пассивной безопасности новый DAILY может быть оснащен двумя фронтальными подушками безопасности и двумя боковыми "шторками" безопасности для водителя и переднего(-их) пассажира(-ов). Продвинутое подушки безопасности нового DAILY обеспечивают максимальную защиту всех пассажиров.



Задние двери с углом открытия 270°

Задние двери с углом открытия 270° облегчают процесс погрузки и выгрузки автомобиля, особенно на ограниченных пространствах. Для облегчения погрузки автомобиля с рамы Вы можете полностью открыть двери и подъехать к ней впритык. Двери оснащаются специальными фиксаторами, которые удерживают их при открытии на 90° и 180°. Они также могут быть зафиксированы при открытии на максимальный угол.

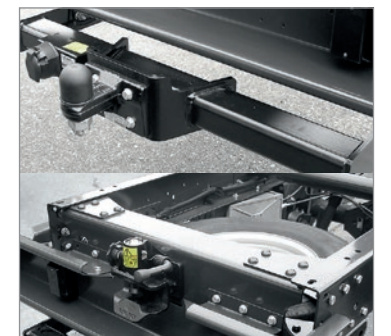

Тягово-сцепное устройство

Тягово-сцепное устройство с шаровой головкой позволяет буксировать прицепы массой до 3,5 тонн, не снимая при этом задней подножки. Тягово-сцепное устройство крепится к нижней траверсе и оснащается 13-контактной розеткой для подключения светотехники прицепа. Так как тягово-сцепное устройство устанавливается на заводе, то автомобиль автоматически допущен к буксировке прицепов. Надежное тягово-сцепное устройство изготовлено из стали и оборудовано предохранительным приспособлением.



У С Л У Г И

В новом DAILY есть все, что можно только пожелать:

благодаря широкому спектру услуг для удовлетворения любых потребностей и развитой дилерской сети гарантируют бесперебойную работу вашего автомобиля и экономию ваших средств.

ELEMENTS

Услуги, соответствующие требованиям любой миссии.

В стремлении предложить клиентам индивидуальное обслуживание, учитывающее потребности каждого отдельного клиента, компания IVECO создала программу **ELEMENTS**, содержащую многочисленные услуги для поддержания нового DAILY в идеальном состоянии, снижения эксплуатационных затрат и обеспечения длительного срока службы автомобиля.

IVECO CAPITAL

Компания IVECO CAPITAL **предлагает целевые решения для лизинга любых** новых и подержанных автомобилей.

Все финансовые программы могут быть объединены с пакетами планового и реагирующего обслуживания ELEMENTS, услугами которой можно воспользоваться как в своей стране, так и за границей. Финансовые продукты IVECO CAPITAL также можно объединить с услугами страхования (ОСАГО, страховка от пожара и угона, КАСКО), разработанными вместе с ведущими страховыми компаниями. **Услуги IVECO CAPITAL предлагаются всеми дилерами IVECO.**

ASSISTANCE NON-STOP

Благодаря услуге Assistance Non Stop центр обслуживания клиентов Iveco доступен Вам 24 часа в сутки. Программа Assistance Non Stop позволяет Вам получить необходимую помощь, позвонив по специальному номеру во всех странах.



СЕРВИСНАЯ СЕТЬ

Сервисная сеть Iveco является одной из самых крупных в Европе и насчитывает более 2300 дилерских и сервисных центров, в которых работают профессиональные механики и которые оборудованы самыми продвинутыми системами диагностики. Выбирая сервисную сеть Iveco, Вы выбираете оригинальные запчасти, которые позволят Вашему автомобилю на протяжении всего срока эксплуатации демонстрировать максимальную производительность

ORIGIN 100% IVECO

Высокие эксплуатационные характеристики на протяжении длительного времени обеспечиваются благодаря использованию оригинальных запчастей ORIGIN 100% IVECO, которые являются результатом тщательного отбора материалов и поставщиков и экстремальных тестов.

Компания IVECO знает цену времени своих клиентов.

Поэтому она создала эффективную и современную систему поиска и распределения, состоящую из 6 складов в Европе со стоком не менее 350 000 оригинальных деталей и гарантирующую поставку любой запчасти в течение 24 часов в любую точку мира, в любое время суток, 365 дней в году. Кроме эксклюзивных аксессуаров для нового DAILY магазин Iveco Shop предлагает различные продукты для индивидуализации Вашего автомобиля.



НОВЫЙ DAILY



COMFORT & ERGONOMICS

УЛУЧШЕННАЯ ЗВУКОИЗОЛЯЦИЯ
ЕЩЕ БОЛЬШЕ КОМФОРТА БЛАГОДАРЯ
РЕГУЛИРОВКАМ РУЛЕВОГО КОЛЕСА И
СИДЕНЬЯ ВОДИТЕЛЯ
НОВАЯ ДИЗАЙН ПРИБОРНОЙ ПАНЕЛИ И
ИНСТРУМЕНТАЛЬНОЙ ПАНЕЛИ



CUSTOMIZATION

ОБШИРНЫЕ ВОЗМОЖНОСТИ
МОДИФИКАЦИИ И ГАММА
ДОПОЛНИТЕЛЬНОГО
ОБОРУДОВАНИЯ ДЛЯ
ВЫПОЛНЕНИЯ ЛЮБЫХ ЗАДАЧ



ECOLOGY

СООТВЕТСТВИЕ ЭКОЛОГИЧЕСКОМУ СТАНДАРТУ
EEV И EBPO 5
САЖЕВЫЙ ФИЛЬТР В БАЗОВОЙ КОМПЛЕКТАЦИИ
ЛИНЕЙКА ДВИГАТЕЛЕЙ НА МЕТАНЕ
ИСПОЛЬЗУЮЩИХ БЕНЗИН В КАЧЕСТВЕ
РЕЗЕРВНОГО ТОПЛИВА



PERFORMANCE

ДВИГАТЕЛЬ **146 Л.С., ОБЪЕМОМ 2.3 Л.** С VGT И СИСТЕМОЙ
ВПРЫСКА MULTIJET II
6-СТУПЕНЧАТАЯ КПП
9 ДВИГАТЕЛЕЙ ОТ 106 ДО 205 Л.С.
С МАКСИМАЛЬНЫМ КРУТЯЩИМ
МОМЕНТОМ ДО 470 НМ
НОВЫЙ ДВИГАТЕЛЬ ОБЪЕМОМ 3 Л
И МОЩНОСТЬЮ 205 Л.С.



VERSATILITY

7000 ВОЗМОЖНЫХ
КОНФИГУРАЦИЙ
3 ВЕРСИИ КУЗОВА



SAFETY

СИСТЕМА ESP9 С АКТИВНЫМИ ДАТЧИКАМИ
СИСТЕМА КОНТРОЛЯ НАЧАЛА ОПРОКИДЫВАНИЯ И
ЕГО ПРЕДОТВРАЩЕНИЯ
ПРОТИВОТУМАННЫЕ ФАРЫ С ФУНКЦИЕЙ
ОСВЕЩЕНИЯ ПОВОРОТОВ
ДО 4 ПОДУШЕК БЕЗОПАСНОСТИ

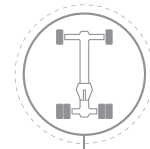

RELIABILITY

ПРОЧНАЯ **ЛОНЖЕРОННАЯ РАМА**
ДЕЛАЕТ ШАССИ ИДЕАЛЬНЫМ ДЛЯ
УСТАНОВКИ ЛЮБЫХ НАДСДТРОЕК

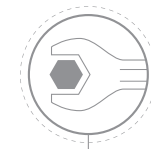

SERVICES

КРУГЛОСУТОЧНАЯ СЛУЖБА ПОМОЩИ
ASSISTANCE NON STOP ANCE
ELEMENTS, ИНДИВИДУАЛЬНЫЕ ПРОГРАММЫ ОБСЛУЖИВАНИЯ
ORIGIN 100% IVECO
ФИНАНСОВЫЕ УСЛУГИ IVECO CAPITAL





ЦВЕТА НОВОГО DAILY

CONTENTS

- 2. ПРЕДИСЛОВИЕ
- 4. COMFORT & ERGONOMICS
- 6. PERFORMANCE
- 12. VERSATILITY
- 24. ECOLOGY
- 28. RELIABILITY
- 30. SAFETY
- 34. ПЕРСОНАЛИЗАЦИЯ
- 32. УСЛУГИ
- 40. ВЫДАЮЩИЕСЯ ХАРАКТЕРИСТИКИ НОВОГО DAILY
- 43. ЦВЕТА НОВОГО DAILY

Вы можете узнать больше обо всей модельной линейке автомобилей на сайте IVECO.

www.iveco.ru

Информация и изображения, представленные в данном каталоге, носят справочный характер. Компания IVECO оставляет за собой право вносить изменения по производственным или иным причинам без предварительного уведомления.



52007
SUPER BLUE



50156
TUSCANY GREEN



50177
ALSACE GREEN



50121
GREEN



50105
WHITE



50173
ALPS WHITE



50150
MOON YELLOW



50181
PRAGUE YELLOW



50167
PANAMA YELLOW



50126
MARANELLO RED



50106
RED



50138
NOVELLO RED



50158
SKY BLUE DREAM



50168
BLUE FORMULA



50120
BLUE



50136
BLUE AUGUSTUS



50169
JET GREY



50162
MINERAL GREY

IVECO

WWW.IVECO.COM